

保管用(保証書付き)

# SIXPAD

## 取扱説明書

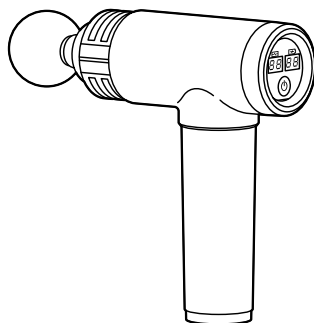

### Power Gun Plus

パワーガンプラス

SE-BV

このたびは、「シックスパッド パワーガンプラス」をお買い上げいただき、誠にありがとうございます。ご使用前に、必ず本書をよくお読みの上、正しく安全にお使いください。この取扱説明書には保証書がついています。「お買い上げ日、販売店名」などの記入を必ず確かめ、よくお読みになられたあとも大切に保管してください。

# もくじ

はじめに	3
安全上のご注意	3
使用上のご注意	7
各部の名称・付属品	8
準備する	10
使用する	12
長くご愛用いただくために	14
故障かな？と思ったら	15
主な仕様	16
保証・アフターサービス	17
無償修理規定	18
保証書	裏表紙

Webでも取扱説明書をご覧ください。



## 免責事項

火災、地震、暴動・テロなどの行為、その他の事項など、お客様の故意、または過失、誤用、その他異常な条件下での使用により生じた損害に関して当社は一切責任を負いません。

# はじめに

## 目的

- ・本品はパワフルな振動により、全身をリフレッシュすることを目的としています。
- ・本製品は疾病の治療または予防のために開発されたものではなく、医療機器ではありません。
- ・本製品は一般家庭用です。業務用ではありません。

## 対象ユーザー

この製品は、『取扱説明書』の内容を理解でき、この製品を安全に使用できるユーザー向けに設計されています。

# 安全上のご注意

誤った使い方をしたときの危害や損害の程度を、以下の表示で区分して説明しています。

**⚠ 危険** 死亡または重傷を負う危険が差し迫って生じることが想定される内容です。

---

**⚠ 警告** 死亡または重傷を負う可能性が想定される内容です。

---

**⚠ 注意** 軽傷を負う可能性や、財産の損害の発生が想定される内容です。

## **⚠ 危険**

次のような医用電気機器とは、絶対に併用しないでください。事故や医用電気機器の誤作動をまねき、身体に著しい障害をもたらすおそれがあります。

---

- ・ペースメーカーなどの体内植込み型医用電気機器
- ・人工心肺などの生命維持用医用電気機器
- ・心電計などの装着型医用電気機器

上記に当てはまる方は、本品を使用中の方にも触れないでください。



**次のような方は使用しないでください。事故や身体のトラブルのおそれがあります。**

- ・意思表示ができない方、操作が行えない方
- ・小さなお子様、ご自分で取扱説明書の内容を理解できない方
- ・飲酒している方
- ・医師から激しい運動や身体への物理的な圧迫・刺激を禁じられている方（血栓症、重度の動脈瘤、急性静脈瘤、各種皮膚炎、皮膚感染症（皮下組織の炎症を含む）、重度の神経障害の方など）

**次のような部位には使用しないでください。事故や身体のトラブルのおそれがあります。**

- ・心臓周辺部位、頭部、背骨（頸椎、胸椎、腰椎）、首の前側、陰部、関節
  - ・ケガをしている部位
  - ・赤みや熱感などの炎症のある部位
  - ・金属、プラスチック、シリコンなどを埋め込んである部位
- 本書でおすすめしている部位以外には使用しないでください。

**次のような方は必ず医師にご相談のうえ使用してください。事故や身体のトラブルのおそれがあります。**

- ・心臓疾患のある方、心臓疾患の疑いのある方（心臓に痛みや動悸などの違和感を感じる方等）
- ・妊娠中の方、出産直後の方
- ・医師に運動を禁じられている方、制限されている方
- ・アレルギー体質の方
- ・皮ふに知覚障害や異常（感染症、皮膚炎や傷など）のある方
- ・血行障害のある方
- ・薬を服用中の方
- ・悪性腫瘍のある方
- ・脳神経に異常を感じている方（てんかんなど）
- ・糖尿病などに起因する高度な末梢循環障害による知覚障害のある方
- ・発熱（38℃以上）している方
- ・安静を必要とする方
- ・骨折、ねんざ、肉離れなどの急性（疼（とう）痛性）疾患のある方
- ・骨粗しょう症など、骨に異常のある方
- ・血圧に異常がある方
- ・血液疾患のある方、またはその疑いのある方
- ・血栓症の疑いのある方
- ・平衡感覚に異常のある方（めまい、ふらつきなど）
- ・紫斑になりやすい方
- ・整形外科的疾患の方（腱鞘炎、むち打ち症、頸椎損傷、脊柱管狭窄症、椎間板ヘルニア、腰痛、坐骨神経痛など）
- ・過去に治療や手術（形成、整形、美容など）を受けた部位へ使用する方
- ・背骨に異常のある方、または背骨が左右に曲がっている方
- ・特に身体に異常を感じている方（頭痛など）
- ・その他医療機関で治療中の方

上記に当てはまらない場合でも、ご使用に不安がある方は医師に相談してください。



## 注意

### 次の注意事項を守って、使用してください。

- ・充電するときは、たこ足配線をしないでください。事故や感電、発火などのおそれがあります。
- ・本品の充電は、付属の専用充電用USBケーブル(USB Type-C)を使用してください。それ以外を使用すると、故障や発火のおそれがあります。
- ・専用充電用USBケーブルや本体の充電用ポートに金属製品やピン、ゴミを付着させないでください。
- ・収納時に専用充電用USBケーブルを本品に巻きつけないでください。
- ・専用充電用USBケーブルを抜くときは、コードを持たず必ずコネクタを持って抜いてください。
- ・専用充電用USBケーブルを持って、本品を引きずって移動しないでください。故障や、机・床などを傷つけるおそれがあります。
- ・本品の専用充電用USBケーブルを他の製品に使用しないでください。

### 次の注意事項を守って、使用してください。事故やケガ、感電、破損、汚れなどのおそれがあります。

- ・電子レンジなどで温めたり、火気に近づけたりしないでください。
- ・用途目的以外の使用や、取扱説明書の使用方法以外で使用しないでください。
- ・小さなお子様・ペットには使用しないでください。また、小さなお子様・ペットが本品で遊ばないようにしてください。
- ・本体や収納ケースに液体をこぼさないでください。
- ・浴室など湿度の高いところでは使用しないでください。

### 次の注意事項を守って、使用してください。

- ・初めてお使いになるときは、弱いレベルからお試してください。
- ・初めてオートモードをお使いになるときは、ゆっくり押し当て、適度な振動になっているか確認しながら当てる強さを調節して使用してください。
- ・慣れるまでは、1日の使用時間は10分以内を目安としてください。
- ・使用中または使用後に痛みや不快感を感じたり、肌荒れ、発疹、赤み、かゆみ、やけど、炎症などの異常があらわれたりしたときは使用を中止し、医師に相談してください。そのまま使用を続けると症状の悪化につながるおそれがあります。
- ・本品から異臭、異音がする場合、または内部に水などの異物が入り込んだ場合は、ただちに電源を切り、(株)MTG お客様相談室にお問い合わせください。ショートや故障、発火のおそれがあります。
- ・本品を使用するときは、アクセサリ類(ネックレス、ピアス、ベルトなど)を外してください。事故やケガ、破損などのおそれがあります。
- ・使用中に本品の通気孔をふさがないでください。
- ・寒い場所から暖かい場所に移動させたり、室温が急激に上がった直後は、内部が結露する場合があります。大きな温度変化があった場合は、1時間ほど置いてから電源を入れてください。結露したまま使用すると、故障の原因になります。
- ・本品は必ず手に持って使用してください。机や床などに置いたまま使用すると、机や床などを傷つけるおそれがあります。
- ・使用中はハンドルのをしっかり握ってください。落とすと机や床などを傷つけたり、本品が破損するおそれがあります。
- ・ヘッドアタッチメントの着脱は電源OFF状態で行ってください。
- ・使用中は、ヘッドアタッチメントと本体の隙間の可動部に指や髪などを近づけないでください。事故やケガ、故障のおそれがあります。
- ・ヘッドアタッチメントの差し込み口にピン、異物、ゴミ、水分を付着させないでください。事故やケガ、故障のおそれがあります。

## 連続使用について

---

- ・連続使用は1回10分までにしてください。
- ・10分間連続使用したあと再度使用するときは、30分以上空けてください。長時間連続使用すると本体が熱くなる場合があります。熱に敏感でない方は、十分注意して使用してください。やけどのおそれがあります。

## 使用上のご注意

初めてお使いになるときは、弱いレベルからお試してください。

慣れるまでは、1日の使用時間は10分以内を目安としてください。

本品は身体の1点に当て続けず、当てる場所を少しずつずらしながら使用してください。

同一箇所への連続使用は1回につき、5分以内を目安としてください。

### 本品をご使用の際は下記の内容をよくお読みください。

---

- ・本品は内蔵されている充電電池で動作します。初めて使用するときは、フル充電してから使用してください。
- ・ご使用前に必ず本体や専用充電用USBケーブルなどに損傷がないか確認してください。
- ・異常が発見されたときは、そのまま使用せず、(株)MTG お客様相談室に修理を依頼してください。
- ・本製品は振動します。ご使用の際には、ご近隣など周囲に迷惑がかからないよう、十分にご注意ください。
- ・本品は防水仕様ではありません。水のかかる場所や湿度の高い場所では使用しないでください。
- ・使用する部位を清潔にし、濡れているときは拭いてから使用してください。

### 内蔵充電電池の寿命について

---

- ・内蔵充電電池は消耗品です(保証はお買い上げ日から1年間です)。
- ・充電可能な回数の目安は約300回です。これ以降、徐々に充電電池の性能が劣化していきますが、そのままご使用いただけます(劣化具合は使用・保管状況などにより変化します)。  
以下の状態になった場合は、ただちに使用を中止してください。内蔵充電電池の寿命の可能性がります。
  - 充電できない
  - 充電中に以前よりも熱くなる
  - 不意に電源が切れる
  - 充電完了しても使用時間が著しく短い
- ・充電完了した状態、または内蔵充電電池の減りが少ない状態で再充電を繰り返すと、内蔵充電電池の寿命が低下することがあります。
- ・内蔵充電電池は交換できません。

# 各部の名称・付属品

## ・本体

ヘッドアタッチメント(着脱式)

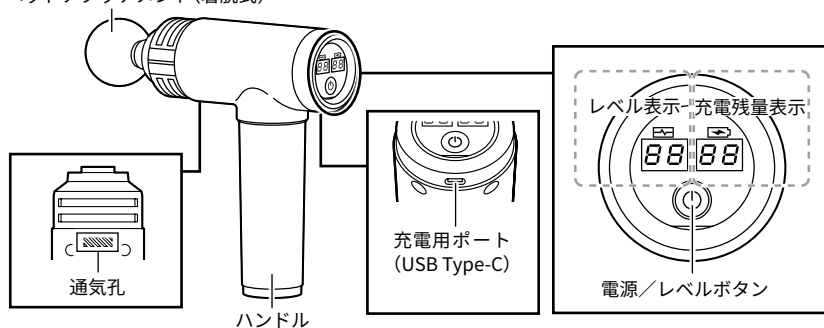

※イラストは本体に球形ヘッドアタッチメントを取り付けたときのものです。

## ・ヘッドアタッチメント(4種類)



球形  
(ROUND)



突起付き平形  
(BUMP)

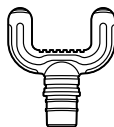

U字形  
(FORK)



円柱形  
(BULLET)

## ・専用充電用USBケーブル

## ■ 付属品

・取扱説明書(保証書付き、本書)

・収納ケース



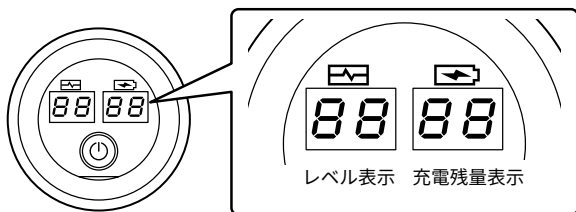

電源オン中はレベル表示と充電残量表示が点灯します。

・レベル表示

現在のレベルを確認できます。

<b>A</b>	オートモード*
<b>01</b>	レベル1
...	...
<b>10</b>	レベル10

\* ヘッドアタッチメントを身体に押し当てる強さに応じて、自動的に振動数を調節できるモードです。

・充電残量表示

内蔵充電電池の残量の目安を確認できます。

使用中に充電残量が15%以下になると、点滅します(15%以下の場合、表示は5%単位)。

そのまま使い続けると、電源が切れ、電源／レベルボタンを押しても「Lo」が表示されて、電源が入りません。

<b>99</b>	残量%を表示
...	...
<b>15 10 05</b>	残量15%未満では点滅
<b>Lo</b>	充電切れ(電源が入りません)

# 準備する

## 充電する

- ・ACアダプターは同梱されていません。
- ・本品を充電するために、以下「ACアダプターの選び方」を満たすACアダプターをご用意ください。
- ・1回フル充電すると、レベル10で約2時間使用できます(無負荷、室温23°Cの場合)。
- ・充電中は使用できません。

### ACアダプターの選び方

- ① 定格出力(またはOUTPUT)が「DC5V」で「2.0A以上」
  - ② USB Type-A端子を接続できる
- 上記①②を満たすACアダプターをご使用ください。

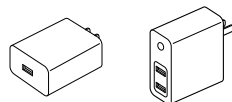

例: ○「DC5V、3.0A」「DC5V、2.0A」

×「DC5V、1.0A」「DC5V、0.5A(または500mA)」

※定格出力が2.0Aより小さい場合、ACアダプターが高温になったり、故障の原因となったりするおそれがありますので、ご注意ください。

- !** 本品に、付属の専用充電用USBケーブル以外を接続しないでください。故障や発火のおそれがあります。
- ・本品に専用充電用USBケーブルを接続した状態で、専用充電用USBケーブルに無理な力を加えないでください。故障や発火のおそれがあります。
  - ・本品をパソコンや周辺機器、モバイルバッテリーと接続して充電しないでください。接続した機器が故障、破損するおそれがあります。

## 1. 付属の専用充電用USBケーブルを、図のように接続します。

- ・充電が開始されます。

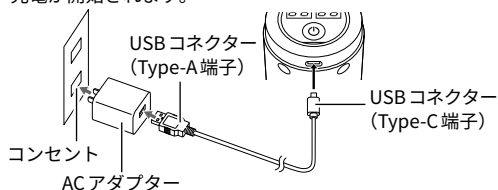

## 2. 充電残量表示で、充電の状態を確認します(充電中、レベル表示は点灯しません)。

- ・充電残量表示が「01」～「99」の範囲で点滅: 充電中
- ・充電残量表示が「99」の点灯: 充電完了

## 3. 充電完了後、専用充電用USBケーブルを本体から取り外します。

- ・本体に専用充電用USBケーブルを挿したままの場合、電源が入りません。

## ヘッドアタッチメントを取り付ける

・ヘッドアタッチメントを取り付ける際は、必ず電源を切ってください。ケガのおそれがあります。

1. すべての表示が消灯し、電源が切れていることを確認します。



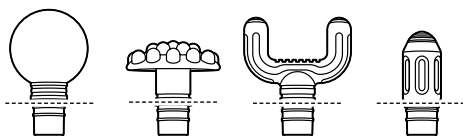

2. ヘッドアタッチメントを本体に取り付けます。

・ヘッドアタッチメントの根元(図の点線部)までしっかりと本体に押し込みます。



※正しく取り付けしていないと、使用中にヘッドアタッチメントが意図せず外れることがあります。

### ■ヘッドアタッチメントの種類

	全身用		ピンポイント用	
形状	 球形 (ROUND)	 突起付き平形 (BUMP)	 U字形 (FORK)	 円柱形 (BULLET)
用途	<ul style="list-style-type: none"><li>・太ももなどの大きな筋肉に</li><li>・球形のため、向きを気にせず全身に</li></ul>	<ul style="list-style-type: none"><li>・背中などの薄い筋肉に</li><li>・突起で刺激を与えたいときに</li></ul>	<ul style="list-style-type: none"><li>・細長い筋肉に</li><li>・筋肉を挟むように振動を与えたいときに</li><li>・2点同時に刺激したいときに</li></ul>	<ul style="list-style-type: none"><li>・小さな筋肉に</li><li>・ピンポイントに刺激したいときに</li></ul>
おすすめ部位	<ul style="list-style-type: none"><li>・胸 (心臓がある中央周辺は除く)</li><li>・背中</li></ul>	<ul style="list-style-type: none"><li>・上腕</li><li>・腰</li><li>・お尻</li><li>・太もも</li><li>・ふくらはぎ</li><li>・すね</li></ul>	<ul style="list-style-type: none"><li>・前腕</li><li>・足首</li><li>・足の甲</li></ul>	<ul style="list-style-type: none"><li>・肩</li><li>・手</li><li>・足裏</li></ul>

※次のような部位には使用しないでください。事故や身体トラブルのおそれがあります。

- ・心臓周辺部位、頭部、背骨(頸椎、胸椎、腰椎)、首の前側、陰部、関節
- ・ケガをしている部位
- ・赤みや熱感などの炎症のある部位
- ・金属、プラスチック、シリコンなどを埋め込んである部位

本書でおすすめしている部位以外には使用しないでください。

# 使用する

- ・下半身に使用するときは、椅子や床に座ってお使いください。
- ・連続使用は1回10分までにしてください。

## 1. 電源／レベルボタンを約 1.5 秒間長押しします。

- ・電源が入り、オートモードで本体の振動が始まります。
- ・電源／レベルボタンを押すたびに、振動のレベルが変わります。

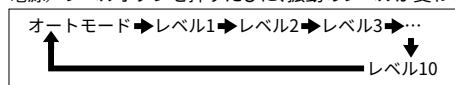

### オートモードについて

ヘッドアタッチメントを身体に押し当てる強さに応じて、自動的に振動数を調節できるモードです。

- ・レベルを変える際は本体をしっかり持ち、本体を落とさないようにご注意ください。

## 2. ハンドルをしっかり持って、ヘッドアタッチメントを肌に当てます。

- ・ヘッドアタッチメントは強く押し当てないでください。
- ・当てる場所を少しずつずらしながら、すべらせるように使用してください。
- ・初めてオートモードをお使いになるときは、ゆっくり押し当て、適度な振動になっているか確認しながら当てる強さを調節して使用してください。

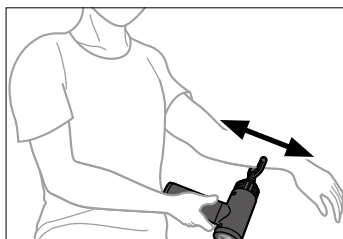
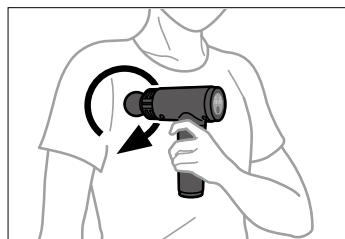

## 3. 振動が始まってから約 10 分経過するとタイマーにより自動で振動が停止し、電源が切れます。

- ・振動中に使用を中断するときは、電源／レベルボタンを長押し(約1.5秒間)して、電源を切ってください。
- ・振動中のヘッドアタッチメントを手などで押さえて無理に止めようとししないでください。事故やケガ、故障のおそれがあります。
- ・使用中に充電残量表示が点滅したときは、充電してください(充電残量が15%以下になると点滅します)。

## 4. すべての表示が消灯していることを確認してから、ヘッドアタッチメントを取り外します。

- ・取り外すときは、手や本品をご自身の顔や周囲の人、物などにぶつけないようにご注意ください。

## 5. 収納ケースに収納します。

**本製品は安全のため、内部に安全装置を有しております。**

---

● 連続使用や周囲環境温度などの要因により、内部温度が高くなった場合

内部温度が正常な状態に戻ると、再度本品の使用が可能になります。電源／レベルボタンを押しても動作しない場合や、ご使用中に動作が停止し電源／レベルボタンを1～2回長押ししても動作しない場合は、1時間程度経過した後に再度電源を入れてください。

● 一時停止機能について

強い力で押し当てると、安全のために一時停止機能が働き、振動が停止します。電源／レベルボタンを押し続けると振動が再開します。電源／レベルボタンを押さないまま5分間経過すると、自動で電源が切れます。

# 長くご愛用いただくために

## お手入れの際は、以下の点にご注意ください。

---

- ・お手入れは、電源が切れていることを確認してから行ってください。
  1. 本体が傷つかないよう柔らかい布で汗や湿気を丁寧に拭き取ってください。
  2. 汚れた場合はぬるま湯で3～5%に希釈した中性洗剤に柔らかい布をひたし、よく絞ってから表面の汚れを丁寧に拭き取ってください。
  3. 水で濡らした布をよく絞り、洗剤を拭き取ってください。
  4. 風通しの良い日陰で自然乾燥させてください。
- ・ヘッドアタッチメントの差し込み口付近に機器内の潤滑油がにじみ出ることがありますが、異常ではありません(この油分は拭き取らないでください)。ヘッドアタッチメントのゴム部分に油分が付いているときは、ヘッドアタッチメントが外れやすくなることがあるため、乾いた布などで拭き取ってください。
- ・シンナー・ベンジン・アルコールなどの溶剤や薬品類、熱湯は使用しないでください。故障や部品の割れ、変色などの原因になります。

## 保管の際は、以下の点にご注意ください。

---

- ・高温・多湿の場所(車中など)を避け、直射日光の当たらないところで保管してください。
- ・火気の近くで保管しないでください。
- ・乳幼児や小さなお子様の手の届く場所やペットが触れる場所での保管はおやめください。
- ・使用しないときは、つまずいてケガをしないよう、床に放置せず安全な場所で保管してください。
- ・高いところに保管すると、落下によりケガをするおそれがあります。安全な場所で保管してください。
- ・長期間使用しない場合は、本品をフル充電してから保管します。また3か月ごとを目安に本品を動作させて、再度充電してください。内蔵充電電池は未使用時も少しずつ放電しているため、長期間充電しないでおくと過放電が起こり、充電ができなくなることがあります。
- ・持ち運ぶときは収納ケースに収納してください。

## 本品を廃棄する場合は

---

- ・各自治体が指定している廃棄方法に従ってください。
- ・本品に傷や亀裂が入った場合は使用を中止して廃棄してください。そのまま使用を続けると、発熱や発火、破裂のおそれがあります。
- ・本品はリチウムイオン充電電池を使用しています。本品に使用しているリチウムイオン充電電池はリサイクル可能な貴重な資源です。各自治体の指定に従って廃棄してください。



**Li-ion 20**

## 故障かな？と思ったら

症状	確認していただくこと
電源／レベルボタンを押しても電源が入らない、振動しない	充電が切れている場合があります。再度充電を行ってください。
	専用充電用USBケーブルが接続されていないか確認してください。充電中は振動しません。
	安全装置が作動している場合があります。 1時間程度経過した後再度電源を入れてみてください。
振動が弱い	レベル表示／充電残量表示が表示されている状態で、電源／レベルボタンを押しても振動しない場合、本体に異常が生じています。お買い上げの販売店、または(株)MTGお客様相談室までお問い合わせください。
	充電が少なくなっている場合があります。再度充電を行ってください。
	周囲の温度が極端に低いまたは高い場合、正常に動作しない場合があります。周囲温度15～35℃で充電を行ってください。
充電できない、充電しても動作可能時間が短い	初めての充電や長期未使用後の充電の場合、動作可能時間が短い場合があります。何度か使用すると正常に戻ります。
	「DC5V」で「2.0A以上」のACアダプターを使用しているか確認してください。
	定格出力が2.0Aより小さい場合、充電に時間がかかったり、充電できない可能性があります。また、複数口のACアダプターの場合、「DC5V」「2.0A以上」であっても、同時に他の機器を充電していると充電に時間がかかったり、充電できない可能性があります。
内蔵充電電池の充電回数が約300回を越えた。	約300回を超えて充電をくり返すと、徐々に充電電池の性能劣化が現れ始めますが、そのままご使用いただけます。ただし、以下の状態になった場合は、ただちに使用を中止してください。 - 充電できない - 充電中に以前よりも熱くなる - 不意に電源が切れる - 充電完了しても使用時間が著しく短い
	タイマーにより約10分で自動で停止します。
突然停止した	ヘッドアタッチメントを身体に強く押し当てていないか確認してください。
	強い力で押し当てると振動が一時停止します。電源／レベルボタンを押すと、振動が再開します。一時停止状態が約5分間続くと、自動で電源が切れます。
異音がする	本製品は構造上、ある程度の動作音が発生します。異常ではありません。
「Lo」が表示された	充電が切れています。充電を行ってください。
充電残量表示に「E1」が表示された	内蔵充電電池の温度が高くなっています。充電および使用を停止し、常温で1時間程度置いたあと、再度充電または使用してください。再度点滅する場合は、お買い上げの販売店、または(株)MTGお客様相談室までお問い合わせください。

その他、異常がある場合はただちに使用を中止し、お買い上げの販売店、または(株)MTGお客様相談室までお問い合わせください。

# 主な仕様

商品名	SIXPAD Power Gun Plus (シックスパッド パワーガンプラス)
品番	SE-BV
製品寸法	約207mm×64mm×167mm(ヘッドアタッチメントを除く)
質量	約750g(ヘッドアタッチメントを除く)
材質	■本体：PC + ABS、アルミニウム合金 ■ヘッドアタッチメント：ABS樹脂、シリコーンゴム、EVA樹脂 ■収納ケース：ポリエステル、PVC、ポリウレタン、ポリプロピレン
同梱品／付属品	■同梱品：本体(1)、ヘッドアタッチメント(4)、 専用充電用USBケーブル(1) ■付属品：収納ケース(1)、取扱説明書(保証書付き) (1)
推奨使用環境温度	15～35℃
電源方式	充電式
使用蓄電池	リチウムイオン充電電池
定格入力	DC5V 2A(充電専用)
専用充電用USBケーブル長さ	約45cm
充電時間*	約5時間(DC5V 2AのACアダプター使用、室温23℃の場合)
タイマー	約10分
動作可能時間*	約2時間(レベル10、無負荷、室温23℃の場合)
ストローク(振幅)	約12mm
振動回数	オートモード：約1200～2850回/分(自動調節機能) レベル1：約1200回/分 レベル2：約1350回/分 レベル3：約1500回/分 レベル4：約1650回/分 レベル5：約1850回/分 レベル6：約2050回/分 レベル7：約2250回/分 レベル8：約2450回/分 レベル9：約2650回/分 レベル10：約2850回/分
製造元	株式会社MTG(日本) 原産国：中国

● 本品の仕様・外観は予告なく変更する場合があります。

※実際の時間および回数は使用状況、使用環境により異なります。

# 保証・アフターサービス

保証書は、この取扱説明書の裏表紙に記載されております。

## 保証について

---

保証書は必ず「お買い上げ日、販売店名」などの記入をお確かめになり、内容をよくお読みになったあと、大切に保管してください。

## 保証期間

---

保証期間はお買い上げ日から1年間です。

※使用中に異常が生じたときは、お買い上げの販売店、または(株)MTG お客様相談室へお問い合わせください。

## 補修用性能部品の最低保有期間

---

本品の補修用性能部品の最低保有期間は製造打ち切り後5年です。補修用性能部品とは、その製品の機能を維持するために必要な部品です。

## 修理を依頼されるときは

---

### ● 保証期間中

お買い上げになってから1年間は保証書記載の内容に基づき無償修理いたします。お買い上げの販売店、または(株)MTG お客様相談室まで保証書をご提示のうえ、ご依頼ください。

### ● 保証期間(1年間)が過ぎているとき

保証期間経過後の修理については、お買い上げの販売店、または(株)MTG お客様相談室までお問い合わせください。お客様のご要望により有償修理いたします。

# 無償修理規定

1. 取扱説明書の注意書きに従った正常な使用状態で保証期間内に故障した場合には、無償修理をさせていただきます(付属品を除く)。
  - イ) 無償修理をご依頼になる場合には、お買い上げの販売店に本品と保証書をご持参、ご提示いただきお申しつけください。
  - ロ) お買い上げの販売店で無償修理をご依頼できない場合には、(株)MTG お客様相談室にお問い合わせください。
2. 保証期間内でも次の場合には有償修理になります。
  - イ) 使用上の誤り及び不当な修理や分解・改造による故障及び損傷
  - ロ) お買い上げ後の輸送、落下などによる故障及び損傷
  - ハ) 火災、地震、水害、落雷、その他の天災地変、公害などによる故障及び損傷
  - ニ) 車両、船舶などに搭載された場合の故障及び損傷
  - ホ) 保証書の提示がない場合
  - ヘ) 保証書にお買い上げ年月日、お客様のお名前、販売店名の記入のない場合、あるいは字句を書き替えられた場合
  - ト) 取扱説明書に記載されていない方法で使用した場合の故障及び損傷
  - チ) 使用後のお手入れを怠ったことによる故障及び損傷
  - リ) 一般家庭以外(例えば業務用など)で使用された場合の故障及び損傷
3. 保証書は購入した国・地域においてのみ有効です。
4. 保証書は再発行いたしませんので大切に保管してください。

※お客様にご記入いただきました保証書記載の個人情報(お名前、ご住所、電話番号)は保証期間内のサービス活動、及びその後の安全点検活動のために利用させていただく場合がございますので、ご了承ください。

※保証書は明示した期間、条件のもとにおいて無償修理をお約束するものです。従ってこの保証書によって、保証書を発行している者(保証責任者)、及びそれ以外の事業者に対するお客様の法律上の権利を制限するものではありません。

## 株式会社MTG

〒453-0041

愛知県名古屋市中村区本陣通4丁目13番 MTG 第2HIKARIビル

### 【お客様相談室】

MTG製品のお問い合わせ・取り扱い方法・その他ご不明な点は下記までお問い合わせください。

 0120-315-765

### ● ご相談窓口における個人情報のお取り扱い

(株)MTGは、ご相談への対応や修理、その確認などのために、お客様の個人情報やご相談内容を記録に残すことがあります。また、個人情報は適切に管理し、修理業務などを委託する場合や正当な理由がある場合を除き、第三者に提供しません。

<https://www.mtg.gr.jp>